

Kia Sportage

Stvorená pre nekonečnú inšpiráciu.

CENNÍK | VÝBAVA | TECHNICKÉ ÚDAJE
MODELOVÝ ROK 2024



Movement that inspires



Obrázky sú ilustračné.

VYROBENÉ NA
SLOVENSKU



Nechaj sa inšpirovať pohybom

K inšpirácii nedochádza náhodou. Prichádza k nám, keď opustíme našu komfortnú zónu a vstúpime do nového prostredia. Keď uvidíme svet v novom svetle a z nových perspektív. Nájdem ju, keď sa pohybujeme.

Značka Kia je tu preto, aby ťa sprevádzala inšpiratívnu silou pohybu, aby si dosiahol svoj tvorivý potenciál. To je dôvodom, prečo ti všetko, čo vytvoríme, dáva priestor na inšpiráciu a čas na realizáciu tvojich nápadov. Pridaj sa k nám na tejto vzrušujúcej ceste a spolu so spoločnosťou Kia objav inšpiráciu, ktorú ponúka pohyb.

Pokoj, ktorý potrebuje tvoja myseľ

7-ročná záruka na vozidlo

Spoločnosť Kia poskytuje záruku na nové vozidlá 7 rokov / 150 000 km (do 3 rokov neobmedzená, od 4 rokov 150 000 km). Táto záruka je bezplatná a prenosná na ďalších vlastníkov za predpokladu, že vozidlo je pravidelne udržiavané podľa servisného plánu. Platí vo všetkých členských štátoch EÚ (ako aj v Nórsku, Švajčiarsku, na Islande a Gibraltári), podlieha miestnym zmluvným podmienkam.



5-ročná záruka na lak a 12-ročná záruka na prehrdzavenie

Lak vozidla vysokej kvality zabezpečuje tvojmu novému vozidlu Kia dlhotrvácnu ochranu a lesk. Tiež obsahuje prvotriednu ochranu pred koróziou a 12-ročnú záruku proti prehrdzaveniu zvnútra.

Záruka na akumulátor

Záruka spoločnosti Kia na nízkonapäťové akumulátory (48V a 12V) pre vozidlá typu mild-hybrid (MHEV) platí 2 roky od dátumu prvého prihlásenia vozidla, bez ohľadu na počet najazdených kilometrov. Záručné krytie kapacity nízkonapäťového akumulátora MHEV (48V) závisí na výsledku diagnostikovania systému (DTC - diagnostický kód poruchy). Pokles kapacity akumulátora vo vozidlách MHEV nie je krytý zárukou. Podrobnejšie informácie o záruke spoločnosti Kia nájdete na www.kia.com/sk.

7-ročná aktualizácia máp

Spoločnosť Kia poskytuje bezplatne aktualizované mapové podklady a aktualizovaný softvér navigačného systému počas nasledujúcich 6 rokov. Aktualizované mapové podklady a softvér navigačného systému vozidla si môžete dvakrát bezplatne inštalovať pomocou takzvanej "over-the-air" (OTA) metódy pre nové vozidlá registrované od mája 2021. Po prvých dvoch aktualizáciách prostredníctvom OTA prebiehajú úkony ďalších aktualizácií mapových podkladov a softvéru navigácie prostredníctvom web stránky <https://update.kia.com/EU/E1/Main> za tam uvedených podmienok alebo pri návšteve autorizovaného predajcu/servisu Kia.*



7 ROČNÁ
AKTUALIZÁCIA MÁP

*Za úkony inštalácie aktualizácie pri návšteve autorizovaného predajcu/servisu Kia môže byť účtovaný servisný poplatok.

Kia Sportage

VYROBENÉ NA
SLOVENSKU 

Ceny verzí

MODELOVÝ ROK 2024

Cenník skladových vozidiel platný od 1. 7. 2024

S PONUKOU KIA BEST MOMENT UŠETRI AŽ DO 3 100 €

CENOVÉ
ZVÝHODNENIE
2 500 €

SADA ZIMNÝCH
PNEUMATÍK
ZA ZVÝHODNENÚ
CENU LEN
99 €
(UŠETRI AŽ DO 600 €)

VÝHODNÉ FINANCOVANIE

KIA SELECT
S ROČNÝM ÚROKOM
1,99 %

MESAČNÉ SPLÁTKY

ŠTVRTINY

Výbava	Motorizácia	Výkon	Pohon	Prevodovka	Cenniková cena	Cenové zvýhodnenie	Akciová cena
Silver	1,6 T-GDi	110 kW / 150 k	FWD	M6	26 990 €	2 500 €	24 490 €
	1,6 CRDi	85 kW / 116 k	FWD	M6	28 990 €	2 500 €	26 490 €
Gold	1,6 T-GDi	110 kW / 150 k	FWD	M6	30 290 €	2 500 €	27 790 €
			FWD	7DCT	33 490 €	2 500 €	30 990 €
	1,6 T-GDi MHEV	110 kW / 150 k	AWD	M6	32 990 €	2 500 €	30 490 €
			AWD	7DCT	35 290 €	2 500 €	32 790 €
	1,6 CRDi	85 kW / 116 k	FWD	M6	32 290 €	2 500 €	29 790 €
			FWD	M6	33 890 €	2 500 €	31 390 €
1,6 CRDi MHEV	100 kW / 136 k	FWD	7DCT	36 190 €	2 500 €	33 690 €	
		AWD	M6	35 690 €	2 500 €	33 190 €	
AWD	7DCT	37 990 €	2 500 €	35 490 €			
Platinum	1,6 T-GDi	110 kW / 150 k	FWD	M6	33 190 €	2 500 €	30 690 €
	1,6 T-GDi MHEV	110 kW / 150 k	FWD	7DCT	36 290 €	2 500 €	33 790 €
			AWD	7DCT	38 090 €	2 500 €	35 590 €
	1,6 T-GDi MHEV	132 kW / 180 k	AWD	7DCT	39 490 €	2 500 €	36 990 €
	1,6 CRDi MHEV	100 kW / 136 k	FWD	M6	36 790 €	2 500 €	34 290 €
FWD			7DCT	38 990 €	2 500 €	36 490 €	
AWD	7DCT	40 790 €	2 500 €	38 290 €			
GT-line	1,6 T-GDi MHEV	132 kW / 180 k	AWD	7DCT	42 390 €	2 500 €	39 890 €
	1,6 CRDi MHEV	100 kW / 136 k	AWD	7DCT	43 690 €	2 500 €	41 190 €

M6 - 6-stupňová manuálna prevodovka

7DCT - 7-stupňová dvojspojková automatická prevodovka

MHEV - mild-hybridná 48V technológia

FWD - pohon predných kolies

AWD - pohon všetkých kolies

Kia Sportage

VYROBENÉ NA
SLOVENSKU 

Ceny verzií / Limitovaná Edícia 30

MODELOVÝ ROK 2024

Cenník skladových vozidiel platný od 1. 7. 2024

S PONUKOU KIA BEST MOMENT UŠETRI AŽ DO 3 100 €

CENOVÉ
ZVÝHODNENIE
2 500 €

SADA ZIMNÝCH
PNEUMATÍK
ZA ZVÝHODNENÚ
CENU LEN
99 €
(UŠETRI AŽ DO 600 €)

VÝHODNÉ FINANCOVANIE

KIA SELECT
S ROČNÝM ÚROKOM
1,99 %

MESAČNÉ SPLÁTKY

ŠTVRTINY

Výbava	Motorizácia	Výkon	Pohon	Prevodovka	Cenniková cena	Cenové zvýhodnenie	Akciová cena
Edícia 30	1,6 T-GDi	110 kW / 150 k	FWD	M6	32 290 €	2 500 €	29 790 €
	1,6 T-GDi MHEV	110 kW / 150 k	FWD	7DCT	35 390 €	2 500 €	32 890 €
			AWD		37 190 €	2 500 €	34 690 €
	1,6 T-GDi MHEV	132 kW / 180 k	AWD	7DCT	38 590 €	2 500 €	36 090 €

M6 - 6-stupňová manuálna prevodovka

7DCT - 7-stupňová dvojspojková automatická prevodovka

MHEV - mild-hybridná 48V technológia

FWD - pohon predných kolies

AWD - pohon všetkých kolies

Limitovaná Edícia 30 pri príležitosti 30. výročia výroby modelu Kia Sportage ponúka bohatú výbavu a štýlový vizuálny balík:

Štýlový vizuálny balík:

- 19" disky kolies z ľahkých zliatin v čiernej farbe
- čierne vonkajšie spätné zrkadlá
- čierne ozdobné lišty okien
- čierne čalúnenie stropu
- čierne strešné lyžiny

Bohatá výbava:

- unikátny zelený interiér Midnight Green v kombinácii alcantara/umelá koža
- plne digitálny palubný počítač s 12,3" LCD displejom
- navigačný systém s 12,3" dotykovým LCD displejom
- predné Full LED svetlomety + zadné LED svetlá

Voliteľná výbava navyše:

- nová farba **Wolf Gray** dostupná len pre akčný model Edícia 30
- panoramatické strešné okno

Kia Sportage

Súhrn štandardnej a voliteľnej výbavy

BEZPEČNOSŤ	Limitovaná Edícia 30
ABS (protiblokovací systém) + ESC (elektronický stabilizačný systém) + HAC (asistent pre rozjazd do kopca)	•
DBC (asistent pre zjazd z kopca) + TSA (asistent stabilizácie privesu)	•
MCB (multikolízna brzda)	•
7 airbagov (vodič a spolujazdec, predné bočné a hlavové, centrálny medzi prednými sedadlami)	•
TPMS (snímanie a zobrazenie tlaku v pneumatikách)	•
ISOFIX uchytenie detskej sedačky	•
Alarm	•
Imobilizér	•
E-Call (systém núdzového volania v prípade nehody)	•
ISG (Štart/Stop systém)	•
FCA+ (asistent na predchádzanie čelným zrážkam detegujúci automobily/cyklistov/chodcov)	•
FCA-JX (asistent na predchádzanie zrážkam s protiúdúcimi vozidlami pri odbočovaní vľavo)	•
DAW+ (systém sledovania pozornosti vodiča s funkciou upozornenia na rozjazd vozidla vpredu)	•
HBA (asistent pre automatické prepínanie diaľkových svetiel)	•
LKA + LFA (aktívny asistent udržiavania v strede jazdného pruhu zabraňujúci prekročeniu čiary)	•
HDA (asistent jazdy na diaľnici) / len 7DCT	•
Systém upozornenia na kontrolu zadných sedadiel pri opustení vozidla	•
ISLA (inteligentný asistent rozpoznávania dopravných obmedzení)	•
Tempomat s obmedzovačom rýchlosti / len M6	•
Adaptívny tempomat s obmedzovačom rýchlosti a funkciou Stop&Go / len 7DCT	•
VONKAJŠIA VÝBAVA	Limitovaná Edícia 30
19-palcové disky kolies z ľahkých zliatin (pneumatiky 235/50 R19)	•
Sada na opravu pneumatík	•
Predné Full LED svetlomety	•
Predné LED hmlové svetlomety	•
LED denné svietenie	•
LED zadné svetlá	•
Svetelný senzor (automatické prepínanie medzi dennými a stretávacími svetlometmi)	•
Dažďový senzor	•
Smerové svetlá integrované vo vonkajších spätných zrkadlách	•
Elektricky ovládané a vyhrievané vonkajšie spätné zrkadlá	•
Elektricky sklopné vonkajšie spätné zrkadlá	•
Vonkajšie spätné zrkadlá lakované v čiernej lesklej farbe	Edícia 30
Vonkajšie kľučky dverí lakované vo farbe karosérie	•
Tónované sklá	•
Akustická fólia čelného skla	•
Zatmavené sklá od B-stĺpika	•
Ozdobná lišta spodnej časti bočných okien lakovaná v čiernej lesklej farbe	Edícia 30
Predné a zadné parkovacie senzory	•
Zadná parkovacia kamera s dynamickým navádzaním	•
Strešné lyžiny	•
Predpríprava na montáž ťažného zariadenia	•

Kia Sportage

Súhrn štandardnej a voliteľnej výbavy

VNÚTORNÁ VÝBAVA	Limitovaná Edícia 30
Elektronická parkovacia brzda s funkciou Autohold	•
Elektronický volič prevodovky (Shift-by-wire) / len 7DCT	•
Volič jazdného režimu	•
Radiace páčky prevodovky pod volantom / len 7DCT	•
Výškovo a pozdĺžne nastaviteľný volant	•
Výškovo nastaviteľné sedadlo vodiča	•
Elektricky nastaviteľné sedadlo vodiča vrátane 2-smernej bedrovej opierky	•
Výškovo nastaviteľné sedadlo spolujazdca	•
Elektricky nastaviteľné sedadlo spolujazdca	•
Čalúnenie sedadiel v kombinácii alcantara / umelá koža zelenou farbou Midnight Green	Edícia 30
Čierne čalúnenie stropu	Edícia 30
Odkladacie vrecká na zadnej strane sedadla vodiča a spolujazdca	•
Vešiak na zadnej strane predných hlavových opierok	•
Delené a sklopné operadlá zadných sedadiel (40:20:40)	•
Sklápanie operadiel zadných sedadiel z batožinového priestoru	•
Vyhrievané predné sedadlá a volant	•
Vyhrievané zadné sedadlá	•
Kožou potiahnutý volant	•
Kožou potiahnutá hlavica radiacej páky/ len M6	•
LED osvetlenie interiéru a batožinového priestoru	Panorama pack
Ambientné osvetlenie interiéru / len 7DCT	•
Predná lakťová opierka s odkladacím priestorom / len 7DCT	•
Predná posuvná lakťová opierka s odkladacím priestorom / len M6	•
Zadná lakťová opierka s držiakom nápojov	•
Elektrické ovládanie predných a zadných okien	•
Elektrické impulzné ovládanie okna vodiča s bezpečnostnou funkciou proti privretiu	•
Panoramatické strešné okno	Panorama pack
Dvojfázová automatická klimatizácia	•
Výduchy ventilácie pre zadné sedadlá na stredovej konzole vzadu	•
Bezklúčový prístup a štartovanie vozidla tlačidlom (Smart key)	•
Plne digitálny palubný počítač s 12,3" zakriveným LCD displejom	•
Osvetlenie slnečných clón vodiča a spolujazdca	•
Samostmievajúce vnútorné spätné zrkadlo	•
USB-C nabíjací port na palubnej doske	•
USB-C nabíjací port v operadlách sedadiel vodiča a spolujazdca	•
12V elektrická zásuvka na palubnej doske	•
12V elektrická zásuvka v batožinovom priestore	•
MULTIMÉDIÁ	Limitovaná Edícia 30
Navigačný systém s 12,3" zakriveným dotykovým LCD displejom, USB-A vstup, 6 reproduktorov	•
Ovládanie audiosystému na volante	•
Telematické služby Kia Connect, bezplatne počas doby trvania záruky	•
Konektivita mobilných telefónov Apple CarPlay/Android Auto	•
DAB - príjem digitálneho rádiového vysielania	•
Bluetooth handsfree sada	•
VOLITEĽNÁ VÝBAVA	Limitovaná Edícia 30
Metalickej lak karosérie	600 €
Panorama pack - LED osvetlenie interiéru a batožinového priestoru - Panoramatické strešné okno	1 190 €

• - štandardná výbava, € - cena výbavy za príplatok vrátane DPH

Nastav si financovanie podľa svojich potrieb

Prehľad produktov

VÝHODY KIA FINANCOVANIA

- > výška splátok sa nemení počas celej doby financovania
- > zvýhodnené poisťné sadzby
- > zmluvu môžeš podpísať priamo u predajcu, u ktorého auto kupuješ
- > rýchly administratívny proces, na aute môžeš odísť po podpise zmluvy

KIA FINANCE

Vyber si výhodné financovanie podľa svojich potrieb a využij jednoduchú cestu k novému autu - **finančný lízing alebo úver**. Pri lízingu sa majiteľom auta stávaš zaplatením poslednej splátky a pri úvere si ním počas celej doby trvania úveru.



NAJVÝHODNEJŠIE SPLÁTKY (KIA SELECT)

Flexibilné splácanie s 3 možnosťami voľby na jeho konci.

Finančný lízing s výhodne nízkymi splátkami, pri ktorom máš v závere splácania na výber. Môžeš doplatiť zostatok kúpnej ceny, odpredať auto predajcovi alebo si jednoducho predĺžiť splácanie. Mesačné splátky sú vrátane komplexného poistenia.



MESAČNÉ SPLÁTKY

Výhodné splácanie, ktoré sa ti prispôbi.

Finančný lízing s dobou splácania 3 až 7 rokov. Spláčaš v pravidelných mesačných splátkach vrátane komplexného poistenia.



ŠTVRTINY

Praktické splácanie v ročných splátkach.

Finančný lízing, pri ktorom si vozidlo obstaráš v 4 ročných splátkach istiny. Mesačne platíš iba komplexné poistenie.



ÚVER

Spláčaš auto, ktoré vlastníš hneď od začiatku.

Klasický spotrebný úver na kúpu auta. Stávaš sa hneď jeho majiteľom a pravidelne ho spláčaš v mesačných splátkach spolu s komplexným poistením.

KIA LEASE

Operatívny lízing predstavuje prenájom vozidla pre právnické a fyzické osoby. Odbremení ťa od všetkých starostí súvisiacich s prevádzkou vozidla.



OPERATÍVNY LÍZING

Pohodlné riešenie mobility, len jazdiš a tankuješ.

Mesačné splátky zahŕňajú náklady spojené s vozovým parkom a službami pri jeho správe (servis a údržba, cestná daň, náhradné vozidlo, komplexné poistenie). Splátky neviduješ v aktívach, ale účtuješ ich ako náklad. Vlastníkom auta počas trvania zmluvy je lízingová spoločnosť.



VIAC INFO O VÝHODNOM FINANCOVANÍ:

<https://www.kia.com/sk/predaj/financovanie-a-lizing/>

Kia Sportage

Štandardná výbava

Silver

ABS (protiblokovací systém) + ESC (elektronický stabilizačný systém) + HAC (asistent pre rozjazd do kopca)
DBC (asistent pre zjazd z kopca) + TSA (asistent stabilizácie prívěsu)
MCB (multikolízna brzda)
7 airbagov (vodič a spolujazdec, predné bočné a hlavové, centrálny medzi prednými sedadlami)
TPMS (snímanie a zobrazenie tlaku v pneumatikách)
ISOFIX uchytenie detskej sedačky
Alarm
Imobilizér
E-Call (systém núdzového volania v prípade nehody)
ISG (Štart/Stop systém)
FCA+ (asistent na predchádzanie čelným zrážkam detegujúci automobily/cyklistov/chodcov)
DAW+ (systém sledovania pozornosti vodiča s funkciou upozornenia na rozjazd vozidla vpredu)
HBA (asistent pre automatické prepínanie diaľkových svetiel)
LKA + LFA (aktívny asistent udržiavania v strede jazdného pruhu zabraňujúci prekročeniu čiar)
Systém upozornenia na kontrolu zadných sedadiel pri opustení vozidla
ISLA (inteligentný asistent rozpoznávania dopravných obmedzení)
Tempomat s obmedzovačom rýchlosti
17-palcové disky kolies z ľahkých zliatin (pneumatiky 215/65 R17)
Dojazdové rezervné koleso (okrem verzií MHEV)
Predné Full LED svetlomety
LED denné svietenie
LED zadné kombinované svetlá
Svetelný senzor (automatické prepínanie medzi dennými a stretávacími svetlometmi)
Smerové svetlá integrované vo vonkajších spätných zrkadlách
Elektricky ovládané a vyhrievané vonkajšie spätné zrkadlá
Elektricky sklopné vonkajšie spätné zrkadlá
Vonkajšie spätné zrkadlá lakované vo farbe karosérie
Vonkajšie kľučky dverí lakované vo farbe karosérie

Tónované sklá
Akustická fólia čelného skla
Ozdobná chrómová lišta spodnej časti bočných okien
Zadná parkovacia kamera s dynamickým navádzaním
Strešné lyžiny
Predpríprava na montáž ťažného zariadenia
Elektronická parkovacia brzda s funkciou Autohold
Volič jazdného režimu
Výškovo a pozdĺžne nastaviteľný volant
Výškovo nastaviteľné sedadlo vodiča
Látkové čalúnenie sedadiel
Odkladacie vrecká na zadnej strane sedadla vodiča a spolujazdca
Delené a sklopné operadlá zadných sedadiel (40:20:40)
Sklápanie operadiel zadných sedadiel z batožinového priestoru
Vyhrievané predné sedadlá a volant
Kožou potiahnutý volant
Kožou potiahnutá hlavica radiacej páky / len M6
Predná posuvná ľakťová opierka s odkladacím priestorom (len M6/iM6)
Zadná ľakťová opierka s držiakom nápojov
Elektrické ovládanie predných a zadných okien
Manuálna klimatizácia
Diaľkové ovládanie centrálného zamykania, sklápateľný kľúč
Digitálny palubný počítač s centrálnym 4,2" LCD displejom "Supervision"
Osvetlenie slnečných clón vodiča a spolujazdca
Samostmievajúce vnútorné spätné zrkadlo
USB-C nabíjací port na palubnej doske
12V elektrická zásuvka na palubnej doske
12V elektrická zásuvka v batožinovom priestore
Rádio s 8" dotykovým LCD displejom, USB-A vstup, 6 reproduktorov
Ovládanie audiosystému na volante
Konektivita mobilných telefónov Apple CarPlay/Android Auto
DAB - príjem digitálneho rádiového vysielania
Bluetooth handsfree sada

Gold (navyššie oproti Silver)

FCA-JX (asistent na predchádzanie zrážkam s protiúdúcimi vozidlami pri odbočovaní vľavo)
HDA (asistent jazdy na diaľnici) / len 7DCT
Adaptívny tempomat s obmedzovačom rýchlosti a funkciou Stop&Go / len 7DCT
18-palcové disky kolies z ľahkých zliatin (pneumatiky 235/55 R18)
Sada na opravu pneumatík (pre verzie MHEV)
Predné LED hmlové svetlomety
Dažďový senzor
Zatmavené sklá od B-šľapika
Predné a zadné parkovacie senzory
Elektronický volič prevodovky (Shift-by-wire) / len 7DCT
Radiace páčky prevodovky pod volantom / len 7DCT

Elektricky nastaviteľná bedrová opierka vodiča
Vešiak na zadnej strane predných hlavových opierok
Vyhrievané zadné sedadlá
Predná ľakťová opierka s odkladacím priestorom / len 7DCT
Elektrické impulzné ovládanie predných okien s bezpečnostnou funkciou proti privretiu
Dvojjzónová automatická klimatizácia
Výduchy ventilácie pre zadné sedadlá na stredovej konzole vzadu
Bezklúčový prístup a štartovanie vozidla tlačidlom (Smart key)
USB-C nabíjací port v operadlách sedadiel vodiča a spolujazdca
Navigačný systém s 12,3" dotykovým LCD displejom, USB-A vstup, 6 reproduktorov
Telematické služby Kia Connect, bezplatne počas doby trvania záruky

Platinum (navyššie oproti Gold)

BCW (systém monitorovania mŕtveho uhla vrátane upozornenia na prekážky pri cúvaní) / len M6
BCA (systém monitorovania mŕtveho uhla s asistentom na predchádzanie bočným zrážkam a zrážkam pri cúvaní) / len 7DCT
Inteligentný Full LED systém predných svetlometov s adaptívnym diaľkovým svietením
LED zadné svetlá
Elektricky nastaviteľné sedadlo vodiča vrátane 2-smernej bedrovej opierky
Výškovo nastaviteľné sedadlo spolujazdca
Elektricky nastaviteľné sedadlo spolujazdca
Čalúnenie sedadiel v kombinácii látka / umelá koža
Ambientné osvetlenie interiéru / len 7DCT
Plne digitálny palubný počítač s 12,3" zakriveným LCD displejom
Elektrické ovládanie dverí batožinového priestoru
Navigačný systém s 12,3" zakriveným dotykovým LCD displejom, USB-A vstup, 6 reproduktorov
Bezdrôtové nabíjanie smartfónu

GT-line (navyššie oproti Platinum)

Elektronicky riadené pruženie ECS
PCA (asistent na predchádzanie zrážkam pri cúvaní detegujúci chodcov)
SEW (systém upozornenia pre bezpečné opustenie vozidla)
BVM (zobrazovanie mŕtveho uhla na palubnom počítači)
19-palcové disky kolies z ľahkých zliatin (pneumatiky 235/50 R19)
Vonkajšie spätné zrkadlá lakované v čiernej lesklej farbe
360° parkovacia kamera
Vizuálny balík GT-line
Čalúnenie sedadiel v kombinácii alcantara (sedák) / umelá koža (boky)
Čierne čalúnenie stropu
Športový, kožou potiahnutý volant
Hliníkové pedále
Trojjzónová automatická klimatizácia
Prémiový audiosystém HARMAN KARDON s externým zosilňovačom, 8 reproduktormi a technológiou Active Sound Design

Kia Sportage

Voliteľná výbava

Park pack (dostupné pre úroveň výbavy Platinum s automatickou prevodovkou)

PCA (asistent na predchádzanie zrážkam pri cúvaní detegujúci chodcov)
SEW (systém upozornenia pre bezpečné opustenie vozidla)
BVM (zobrazovanie mŕtveho uhla na palubnom počítači)
360° parkovacia kamera

890 €



Sound pack (dostupné pre úroveň výbavy Platinum a iba v kombinácii s Park pack)

Prémiový audiosystém HARMAN KARDON s externým zosilňovačom,
8 reproduktormi a technológiou Active Sound Design

790 €

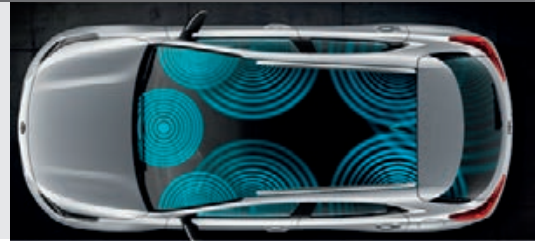

Leather pack (dostupné pre úroveň výbavy Platinum s motorizáciou 1,6 T-GDi MHEV 180 k 7DCT)



Kožené čalúnenie sedadiel
Ventilované predné sedadlá

790 €

Premium pack (dostupné pre úroveň výbavy GT-line)



Čalúnenie sedadiel v kombinácii umelá koža (sedák) / alcantara (boký)
Ventilované predné sedadlá

790 €

Panorama pack (dostupné pre úroveň výbavy GT-line)



LED osvetlenie interiéru a batožinového priestoru
Panoramatické strešné okno

1 190 €

Strecha lakovaná vo farbe Pearl Black (metalický lak, dostupné pre úroveň výbavy GT-line)



600 €

Kia Sportage

Súhrn štandardnej a voliteľnej výbavy

BEZPEČNOSŤ	Silver	Gold	Platinum	GT-line
ABS (protiblokovací systém) + ESC (elektronický stabilizačný systém) + HAC (asistent pre rozjazd do kopca)	•	•	•	•
DBC (asistent pre zjazd z kopca) + TSA (asistent stabilizácie prívěsu)	•	•	•	•
MCB (multikolízna brzda)	•	•	•	•
7 airbagov (vodič a spolujazdec, predné bočné a hlavové, centrálny medzi prednými sedadlami)	•	•	•	•
TPMS (snímanie a zobrazenie tlaku v pneumatikách)	•	•	•	•
Elektronicky riadené pruženie ECS				•
ISOFIX uchytenie detskej sedačky	•	•	•	•
Alarm	•	•	•	•
Imobilizér	•	•	•	•
E-Call (systém núdzového volania v prípade nehody)	•	•	•	•
ISG (Štart/Stop systém)	•	•	•	•
FCA+ (asistent na predchádzanie čelným zrážkam detegujúci automobily/cyklistov/chodcov)	•	•	•	•
FCA-JX (asistent na predchádzanie zrážkam s protiúdúcimi vozidlami pri odbočovaní vľavo)		•	•	•
BCW (systém monitorovania mŕtveho uhla vrátane upozornenia na prekážky pri cúvaní)			• (len M6)	
BCA (systém monitorovania mŕtveho uhla s asistentom na predchádzanie bočným zrážkam a zrážkam pri cúvaní)			• (len 7DCT)	•
PCA (asistent na predchádzanie zrážkam pri cúvaní detegujúci chodcov)			Park pack	•
SEW (systém upozornenia pre bezpečné opustenie vozidla)			Park pack	•
BVM (zobrazovanie mŕtveho uhla na palubnom počítači)			Park pack	•
DAW+ (systém sledovania pozornosti vodiča s funkciou upozornenia na rozjazd vozidla vpredu)	•	•	•	•
HBA (asistent pre automatické prepínanie diaľkových svetiel)	•	•	•	•
LKA + LFA (aktívny asistent udržiavania v strede jazdného pruhu zabráňujúci prekročeniu čiary)	•	•	•	•
HDA (asistent jazdy na diaľnici) / len 7DCT		•	•	•
Systém upozornenia na kontrolu zadných sedadiel pri opustení vozidla	•	•	•	•
ISLA (inteligentný asistent rozpoznávania dopravných obmedzení)	•	•	•	•
Tempomat s obmedzovačom rýchlosti	•	• (len M6)	• (len M6)	
Adaptívny tempomat s obmedzovačom rýchlosti a funkciou Stop&Go		• (len 7DCT)	• (len 7DCT)	•

Kia Sportage

Súhrn štandardnej a voliteľnej výbavy

VONKAJŠIA VÝBAVA	Silver	Gold	Platinum	GT-line
17-palcové disky kolies z ľahkých zliatin (pneumatiky 215/65 R17)	•			
18-palcové disky kolies z ľahkých zliatin (pneumatiky 235/55 R18)		•	•	
19-palcové disky kolies z ľahkých zliatin (pneumatiky 235/50 R19)				•
Dojazdové rezervné koleso / okrem MHEV	•	•	•	
Sada na opravu pneumatík / len MHEV		•	•	•
Predné Full LED svetlomety	•	•		
Inteligentný Full LED systém predných svetlometov s adaptívnym diaľkovým svietením			•	•
Predné LED hmlové svetlomety		•	•	•
LED denné svietenie	•	•	•	•
LED zadné kombinované svetlá	•	•		
LED zadné svetlá			•	•
Svetelný senzor (automatické prepínanie medzi dennými a stretávacími svetlometmi)	•	•	•	•
Dažďový senzor		•	•	•
Smerové svetlá integrované vo vonkajších spätných zrkadlách	•	•	•	•
Elektricky ovládané a vyhrievané vonkajšie spätné zrkadlá	•	•	•	•
Elektricky sklopné vonkajšie spätné zrkadlá	•	•	•	•
Vonkajšie spätné zrkadlá lakované vo farbe karosérie	•	•	•	
Vonkajšie spätné zrkadlá lakované v čiernej lesklej farbe				•
Vonkajšie kľučky dverí lakované vo farbe karosérie	•	•	•	•
Tónované sklá	•	•	•	•
Akustická fólia čelného skla	•	•	•	•
Zatmavené sklá od B-stĺpika		•	•	•
Ozdobná chrómová lišta spodnej časti bočných okien	•	•	•	•
Predné a zadné parkovacie senzory		•	•	•
Zadná parkovacia kamera s dynamickým navádzaním	•	•	•	
360° parkovacia kamera			Park pack	•
Strešné lyžiny	•	•	•	•
Predpríprava na montáž ťažného zariadenia	•	•	•	•
Vizuálny balík GT-line				•

Kia Sportage

Súhrn štandardnej a voliteľnej výbavy

VNÚTORNÁ VÝBAVA	Silver	Gold	Platinum	GT-line
Elektronická parkovacia brzda s funkciou Autohold	•	•	•	•
Elektronický volič prevodovky (Shift-by-wire)		(len 7DCT)	(len 7DCT)	•
Volič jazdného režimu	•	•	•	•
Radiace páčky prevodovky pod volantom		(len 7DCT)	(len 7DCT)	•
Výškovo a pozdĺžne nastaviteľný volant	•	•	•	•
Výškovo nastaviteľné sedadlo vodiča	•	•	•	•
Elektricky nastaviteľná bedrová opierka vodiča		•		
Elektricky nastaviteľné sedadlo vodiča vrátane 2-smernej bedrovej opierky			•	•
Výškovo nastaviteľné sedadlo spolujazdca			•	•
Elektricky nastaviteľné sedadlo spolujazdca			•	•
Látkové čalúnenie sedadiel	•	•		
Čalúnenie sedadiel v kombinácii látky / umelá koža			•	
Kožené čalúnenie sedadiel			Leather pack	
Čalúnenie sedadiel v kombinácii alcantara (sedák) / umelá koža (boky)				•
Čalúnenie sedadiel v kombinácii umelá koža (sedák) / alcantara (boky)				Premium pack
Čierne čalúnenie stropu				•
Odkladacie vrecká na zadnej strane sedadla vodiča a spolujazdca	•	•	•	•
Vešiak na zadnej strane predných hlavových opierok		•	•	•
Delené a sklopné operadlá zadných sedadiel (40:20:40)	•	•	•	•
Sklápanie operadiel zadných sedadiel z batožinového priestoru	•	•	•	•
Vyhrievané predné sedadlá a volant	•	•	•	•
Vyhrievané zadné sedadlá		•	•	•
Ventilované predné sedadlá			Leather pack	Premium pack
Kožou potiahnutý volant	•	•	•	
Športový, kožou potiahnutý volant				•
Kožou potiahnutá hlavica radiacej páky / len M6	•	•	•	
Hliníkové pedále				•
LED osvetlenie interiéru a batožinového priestoru				Panorama pack
Ambientné osvetlenie interiéru / len 7DCT			•	•
Predná lakťová opierka s odkladacím priestorom / len 7DCT		•	•	•
Predná posuvná lakťová opierka s odkladacím priestorom / len M6	•	•	•	
Zadná lakťová opierka s držiakom nápojov	•	•	•	•
Elektrické ovládanie predných a zadných okien	•	•	•	•
Elektrické impulzné ovládanie predných okien s bezpečnostnou funkciou proti privretiu		•	•	•
Panoramatické strešné okno				Panorama pack
Manuálna klimatizácia	•			
Dvojsónová automatická klimatizácia		•	•	
Trojzónová automatická klimatizácia				•
Výduchy ventilácie pre zadné sedadlá na stredovej konzole vzadu		•	•	•
Diaľkové ovládanie centrálného zamykania, sklápací kľúč	•			
Bezklúčový prístup a štartovanie vozidla tlačidlom (Smart key)		•	•	•
Digitálny palubný počítač s centrálnym 4,2" LCD displejom "Supervision"	•	•		
Plne digitálny palubný počítač s 12,3" zakriveným LCD displejom			•	•
Osvetlenie slnečných clón vodiča a spolujazdca	•	•	•	•
Samostmievajúce vnútorné spätné zrkadlo	•	•	•	•
USB-C nabíjací port na palubnej doske	•	•	•	•
USB-C nabíjací port v operadlách sedadiel vodiča a spolujazdca		•	•	•
12V elektrická zásuvka na palubnej doske	•	•	•	•
12V elektrická zásuvka v batožinovom priestore	•	•	•	•
Elektrické ovládanie dverí batožinového priestoru			•	•

Kia Sportage

Súhrn štandardnej a voliteľnej výbavy

MULTIMÉDIÁ	Silver	Gold	Platinum	GT-line
Rádio s 8" dotykovým LCD displejom, USB-A vstup, 6 reproduktorov	•			
Navigačný systém s 12,3" dotykovým LCD displejom, USB-A vstup, 6 reproduktorov		•		
Navigačný systém s 12,3" zakriveným dotykovým LCD displejom, USB-A vstup, 6 reproduktorov			•	•
Ovládanie audiosystému na volante	•	•	•	•
Telematické služby Kia Connect, bezplatne počas doby trvania záruky		•	•	•
Konektivita mobilných telefónov Apple CarPlay/Android Auto	•	•	•	•
DAB - príjem digitálneho rádiového vysielania	•	•	•	•
Bluetooth handsfree sada	•	•	•	•
Bezdrôtové nabíjanie smartfónu			•	•
Prémiový audiosystém HARMAN KARDON s externým zosilňovačom, 8 reproduktormi a technológiou Active Sound Design			Sound pack	•
VOLITEĽNÁ VÝBAVA	Silver	Gold	Platinum	GT-line
Metalický lak karosérie	600 €	600 €	600 €	600 €
Strecha lakovaná vo farbe Pearl Black (metalický lak)				600 €
Park pack (iba v kombinácii s automatickou prevodovkou) - PCA (asistent na predchádzanie zrážkam pri cúvaní detegujúci chodcov) - SEW (systém upozornenia pre bezpečné opustenie vozidla) - BVM (zobrazovanie mŕtveho uhla na palubnom počítači) - 360° parkovacia kamera			890 €	
Sound pack (iba v kombinácii s Park pack) - Prémiový audiosystém HARMAN KARDON s externým zosilňovačom, 8 reproduktormi a technológiou Active Sound Design			790 €	
Leather pack (len pre 1,6 T-GDi MHEV 180 k 7DCT) - Kožené čalúnenie sedadiel - Ventilované predné sedadlá			790 €	
Premium pack - Čalúnenie sedadiel v kombinácii umelá koža (sedák) / alcantara (boky) - Ventilované predné sedadlá				790 €
Panorama pack - LED osvetlenie interiéru a batožinového priestoru - Panoramatické strešné okno				1 190 €

• - štandardná výbava, € - cena výbavy za príplatok vrátane DPH

Kia Sportage

Farby karosérie / disky kolies / pneumatiky / interiér

FARBY KAROSÉRIE



Casa White



Deluxe White (metalický lak)



Sparkling Silver (metalický lak)*/**



Pearl Black (metalický lak)



Lunar Silver (metalický lak)**



Penta Metal (metalický lak)



Infra Red (metalický lak)**



Blue Flame (metalický lak)**



Wolf Gray (metalický lak)***



Orange Fusion (metalický lak)**



Experience Green (metalický lak)



Yuka Steel Gray (metalický lak)*/**

*Nedostupné pre GT-line

**Nedostupné pre Edíciu 30

***Dostupné len pre Edíciu 30

DISKY KOLIES



17-palcové disky kolies
z ľahkých zliatin
(pneumatiky 215/65 R17)
Silver



18-palcové disky kolies
z ľahkých zliatin
(pneumatiky 235/55 R18)
Gold, Platinum



19-palcové disky kolies
z ľahkých zliatin
(pneumatiky 235/50 R19)
Edícia 30



19-palcové disky kolies
z ľahkých zliatin
(pneumatiky 235/50 R19)
GT-line

Kia Sportage

Farby karosérie / disky kolies / pneumatiky / interiér

PNEUMATIKY

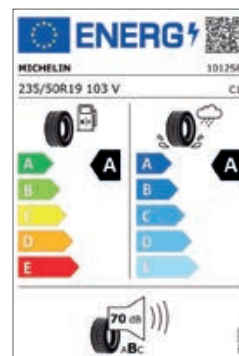
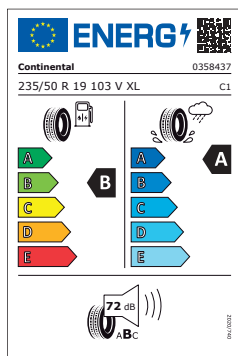
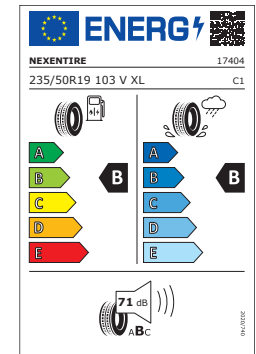
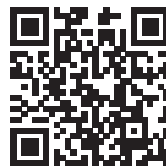
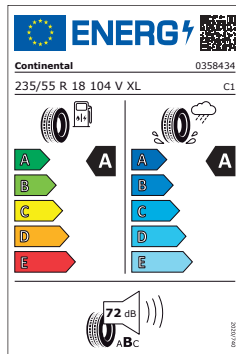
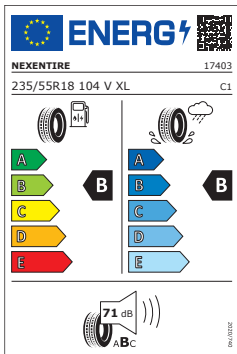
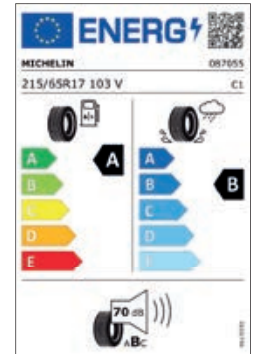
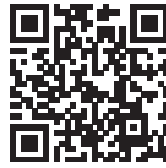
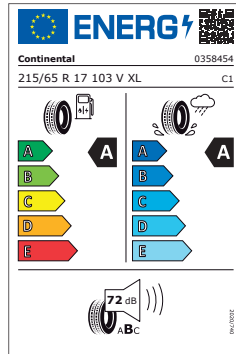
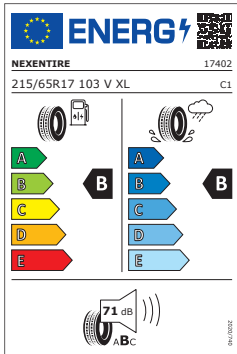

Kia Sportage

Farby karosérie / disky kolies / pneumatiky / interiér

INTERIÉR



Látkové čalúnenie sedadiel (Silver)



Látkové čalúnenie sedadiel (Gold)



Čalúnenie sedadiel v kombinácii alcantara / umelá koža zelenou farbou Midnight Green / Edícia 30



Čalúnenie sedadiel v kombinácii látky / umelá koža (Platinum)



Čalúnenie sedadiel čiernou kožou (Platinum + Leather pack)



Čalúnenie sedadiel béžovou kožou (Platinum + Leather pack)



Čalúnenie sedadiel v kombinácii alcantara (sedák) / umelá koža (boky) / GT-line



Čalúnenie sedadiel v kombinácii umelá koža (sedák) / alcantara (boky) / GT-line + Premium pack

Kia Sportage

Technické údaje / rozmery

Kia Sportage motor	1,6 T-GDi preplňovaný zážihový štvorvalec		1,6 T-GDi MHEV 150 k preplňovaný zážihový štvorvalec		1,6 T-GDi MHEV 180 k preplňovaný zážihový štvorvalec	1,6 CRDi 116 k preplňovaný vznetový štvorvalec	1,6 CRDi MHEV 136 k preplňovaný vznetový štvorvalec			
	FWD	FWD	AWD		AWD	FWD	FWD		AWD	
pohon	FWD	FWD	AWD		AWD	FWD	FWD		AWD	
prevodovka	M6	7DCT	M6	7DCT	7DCT	M6	M6	7DCT	M6	7DCT
ROZMERY / HMOTNOSTI / OBJEMY										
dĺžka / šírka / výška [mm]	4 515 / 1 865 / 1 650									
rázvor [mm]	2 680									
rozchod vpredú / vzadu [mm]	1 630 / 1 637 (17"); 1 615 / 1 622 (18", 19")									
predný / zadný previs [mm]	905 / 930									
svetlá výška [mm]	170									
nájazdový uhol predný / zadný [°]	17,0 / 26,4									
prechodový uhol [°]	16,7									
priemer otáčania [m]	10,92									
pohotovostná hmotnosť [kg]	1 451 - 1 595	1 505 - 1 653	1 542 - 1 686	1 573 - 1 722	1 573 - 1 722	1 490 - 1 620	1 523 - 1 654	1 527 - 1 662	1 580 - 1 710	1 601 - 1 736
maximálna prípustná hmotnosť [kg]	2 085	2 145	2 175	2 210	2 210	2 110	2 145	2 150	2 200	2 225
príves brzdený [kg]	1 650					1 650				
príves nebrzdený [kg]	750									
maximálne prípustné vertikálne zaťaženie ťažného zariadenia [kg]	100									
batožinový priestor [l]	591 / 1 780	562 / 1 751	562 / 1 751	562 / 1 751	562 / 1 751	571 / 1 760	526 / 1 715	526 / 1 715	526 / 1 715	526 / 1 715
PARAMETRE MOTORA										
zdvihový objem [cm ³]	1 598					1 598				
rozvod	refaz					remeň				
vŕtanie / zdvih [mm]	75,6 / 89					77 / 85,8				
kompresný pomer	10,5:1					15,9:1				
typ vstrekovania	priame					priame				
maximálny výkon [kW (k) / ot./min]	110,1 (150) / 5 500	110,1 (150) / 5 500	110,1 (150) / 5 500	110,1 (150) / 5 500	132 (180) / 5 500	85 (116) / 4 000	100 (136) / 4 000	100 (136) / 4 000	100 (136) / 4 000	100 (136) / 4 000
maximálny krútiaci moment [Nm / ot./min]	250 / 1 500 - 4 000	250 / 1 500 - 4 000	250 / 1 500 - 4 000	250 / 1 500 - 4 000	265 / 1 500 - 4 500	280 / 1 500 - 2 750	280 / 1 500 - 3 000	320 / 2 000 - 2 250	280 / 1 500 - 3 000	320 / 2 000 - 2 250
DYNAMIKA A SPOTREBA										
maximálna rýchlosť [km/h]	189	189	189	189	201	175	180	180	180	180
zrýchlenie 0 - 100 km/h [s]	10,3	9,6	10,6	9,7	9	12,1	11,4	11,4	11,7	11,6
spotreba [l/100 km] (kombinovaná)*	6,6	6,3	6,8	6,8	6,9	5,2	4,9	5,0	5,3	5,5
spotreba [l/100 km] (nízka)*	8,2	7,8	8,3	8,3	8,0	5,7	5,3	5,2	5,8	5,7
spotreba [l/100 km] (stredná)*	6,4	6,0	6,7	6,5	6,5	5,0	4,6	4,7	5,0	5,5
spotreba [l/100 km] (vysoká)*	5,7	5,3	6,0	5,8	5,9	4,5	4,1	4,4	4,6	4,7
spotreba [l/100 km] (extra vysoká)*	6,9	6,8	7,0	7,2	7,5	5,6	5,4	5,6	5,8	6
priemer CO ₂ [g/km]*	149,8	142,8	154,2	153,8	155,6	134,9	126,9	129,9	137,9	142,9
typ paliva (minimálne oktánové číslo)	BA95					NM				
objem palivovej nádrže [l]						54				
objem AdBlue® nádrže [l]						14				

*Technické údaje sa môžu líšiť v závislosti od modelu a výbavy vozidla. Vplyv na spotrebu paliva a emisie CO₂ má aj štýl riadenia, netechnické činitele a aktuálny stav vozidla. CO₂ je hlavný plyn vyvolávajúci skleníkový efekt a je zodpovedný za globálne otepľovanie. Spotreba paliva je uvádzaná na základe metodiky WLTP, pričom testovanie automobilu prebieha v nasledujúcich fázach:

- nízka,
- stredná,
- vysoká,
- extra vysoká.

Viac informácií môžete získať na: <https://www.kia.com/sk/o-nas/zazitok-kia/zodpovednost/wltp/>

Záruka na vozidlo 7 rokov alebo 150 000 km, podľa toho, čo nastane skôr, prvé 3 roky bez obmedzenia km.

ROZMERY [mm]

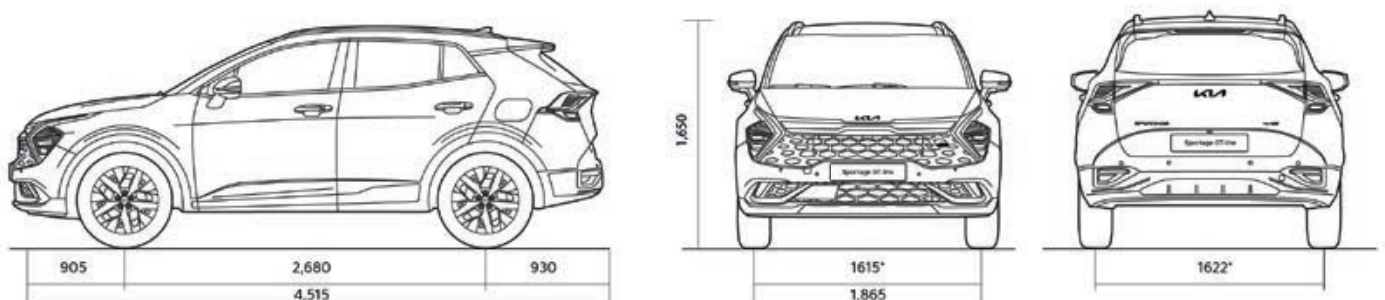

Kia Sportage

Kontaktné údaje



Ceny sú uvedené vrátane DPH. Všetky obrázky sú ilustračné.
Dovozca si vyhradzuje právo zmeniť ceny a špecifikácie výbav modelov bez predchádzajúceho upozornenia.
Dodacia lehota vozidla je závislá od jeho špecifikácie a zvolenej pohonnej jednotky. Vzhľadom na aktuálnu situáciu s výrobnými komponentmi v automobilovom priemysle môže byť štandardná dodacia lehota (3-6 mesiacov) predĺžená.
Pre informácie ohľadom konkrétneho termínu dodania vozidla odporúčame kontaktovať autorizovaného predajcu Kia.
Všetky vozidlá sú schválené pre jazdu po pozemných komunikáciách v SR a zodpovedajú norme Euro 6d.
Obsah cenníka skladových vozidiel je platný ku dňu 1. 7. 2024.

DOVOZCA:
Kia Sales Slovakia s. r. o., Einsteinova 19,
851 01 Bratislava

Infolinka
0850 606 070
www.kia.sk

Tvoj predajca Kia:



Movement that inspires

Kia Sportage

Stvorená pre nekonečnú inšpiráciu.

CENNÍK | VÝBAVA | TECHNICKÉ ÚDAJE
MODELOVÝ ROK 2023



Movement that inspires



Obrázky sú ilustračné.

VYROBENÉ NA
SLOVENSKU 

Nechaj sa inšpirovať pohybom

K inšpirácii nedochádza náhodou. Prichádza k nám, keď opustíme našu komfortnú zónu a vstúpime do nového prostredia. Keď uvidíme svet v novom svetle a z nových perspektív. Nájdem ju, keď sa pohybujeme.

Značka Kia je tu preto, aby ťa sprevádzala inšpiratívnou silou pohybu, aby si dosiahol svoj tvorivý potenciál. To je dôvodom, prečo ti všetko, čo vytvoríme, dáva priestor na inšpiráciu a čas na realizáciu tvojich nápadov. Pridaj sa k nám na tejto vzrušujúcej ceste a spolu so spoločnosťou Kia objav inšpiráciu, ktorú ponúka pohyb.

Pokoj, ktorý potrebuje tvoja myseľ

7-ročná záruka na vozidlo

Spoločnosť Kia poskytuje záruku na nové vozidlá 7 rokov / 150 000 km (do 3 rokov neobmedzená, od 4 rokov 150 000 km). Táto záruka je bezplatná a prenosná na ďalších vlastníkov za predpokladu, že vozidlo je pravidelne udržiavané podľa servisného plánu. Platí vo všetkých členských štátoch EÚ (ako aj v Nórsku, Švajčiarsku, na Islande a Gibraltári), podlieha miestnym zmluvným podmienkam.



5-ročná záruka na lak a 12-ročná záruka na prehrdzavenie

Lak vozidla vysokej kvality zabezpečuje tvojmu novému vozidlu Kia dlhotrvácnu ochranu a lesk. Tiež obsahuje prvotriednu ochranu pred koróziou a 12-ročnú záruku proti prehrdzaveniu zvnútra.

Záruka na akumulátor

Záruka spoločnosti Kia na nízkonapäťové akumulátory (48V a 12V) pre vozidlá typu mild-hybrid (MHEV) platí 2 roky od dátumu prvého prihlásenia vozidla, bez ohľadu na počet najazdených kilometrov. Záručné krytie kapacity nízkonapäťového akumulátora MHEV (48V) závisí na výsledku diagnostikovania systému (DTC - diagnostický kód poruchy). Pokles kapacity akumulátora vo vozidlách MHEV nie je krytý zárukou. Podrobnejšie informácie o záruke spoločnosti Kia nájdete na www.kia.com/sk.

7-ročná aktualizácia máp

Spoločnosť Kia poskytuje bezplatne aktualizované mapové podklady a aktualizovaný softvér navigačného systému počas nasledujúcich 6 rokov. Aktualizované mapové podklady a softvér navigačného systému vozidla si môžete dvakrát bezplatne inštalovať pomocou takzvanej "over-the-air" (OTA) metódy pre nové vozidlá registrované od mája 2021. Po prvých dvoch aktualizáciách prostredníctvom OTA prebiehajú úkony ďalších aktualizácií mapových podkladov a softvéru navigácie prostredníctvom web stránky <https://update.kia.com/EU/E1/Main> za tam uvedených podmienok alebo pri návšteve autorizovaného predajcu/servisu Kia.*



7 ROČNÁ
AKTUALIZÁCIA MÁP

*Za úkony inštalácie aktualizácie pri návšteve autorizovaného predajcu/servisu Kia môže byť účtovaný servisný poplatok.

Kia Sportage

VYROBENÉ NA
SLOVENSKU

Ceny verzí

MODELOVÝ ROK 2023

Cenník skladových vozidiel platný od 1. 7. 2024

S PONUKOU KIA BEST MOMENT UŠETRI AŽ DO 3 100 €

<p>CENOVÉ ZVÝHODNENIE</p> <p>2 500 €</p>	 <p>SADA ZIMNÝCH PNEUMATÍK ZA ZVÝHODNENÚ CENU LEN</p> <p>99 € (UŠETRI AŽ DO 600 €)</p>	<p>VÝHODNÉ FINANCOVANIE</p>  <p>KIA SELECT S ROČNÝM ÚROKOM</p> <p>1,99 %</p>	 <p>MESAČNÉ SPLÁTKY</p> <hr/>  <p>ŠTVRTINY</p>
---	--	---	--

Výbava	Motorizácia	Výkon	Pohon	Prevodovka	Cenniková cena	Cenové zvýhodnenie	Akciová cena
Silver	1,6 T-GDi	110 kW / 150 k	FWD	M6	26 690 €	2 500 €	24 190 €
	1,6 CRDi	85 kW / 116 k	FWD	M6	28 690 €	2 500 €	26 190 €
Gold	1,6 T-GDi	110 kW / 150 k	FWD	M6	29 890 €	2 500 €	27 390 €
			FWD	7DCT	33 190 €	2 500 €	30 690 €
	1,6 T-GDi MHEV	110 kW / 150 k	AWD	M6	32 590 €	2 500 €	30 090 €
			AWD	7DCT	34 990 €	2 500 €	32 490 €
	1,6 T-GDi MHEV	132 kW / 180 k	AWD	7DCT	36 390 €	2 500 €	33 890 €
	1,6 CRDi	85 kW / 116 k	FWD	M6	31 890 €	2 500 €	29 390 €
	1,6 CRDi MHEV	100 kW / 136 k	FWD	M6	33 490 €	2 500 €	30 990 €
			FWD	7DCT	35 890 €	2 500 €	33 390 €
AWD			M6	35 290 €	2 500 €	32 790 €	
AWD	7DCT	37 690 €	2 500 €	35 190 €			
Platinum	1,6 T-GDi	110 kW / 150 k	FWD	M6	32 690 €	2 500 €	30 190 €
			FWD	7DCT	35 990 €	2 500 €	33 490 €
	1,6 T-GDi MHEV	110 kW / 150 k	AWD	M6	35 390 €	2 500 €	32 890 €
			AWD	7DCT	37 790 €	2 500 €	35 290 €
	1,6 T-GDi MHEV	132 kW / 180 k	AWD	7DCT	39 190 €	2 500 €	36 690 €
	1,6 CRDi MHEV	100 kW / 136 k	FWD	M6	36 290 €	2 500 €	33 790 €
FWD			7DCT	38 690 €	2 500 €	36 190 €	
AWD	7DCT	40 490 €	2 500 €	37 990 €			
GT-line	1,6 T-GDi MHEV	132 kW / 180 k	AWD	7DCT	42 090 €	2 500 €	39 590 €
	1,6 CRDi MHEV	100 kW / 136 k	AWD	7DCT	43 390 €	2 500 €	40 890 €

M6 - 6-stupňová manuálna prevodovka

7DCT - 7-stupňová dvojspojková automatická prevodovka

MHEV - mild-hybridná 48V technológia

FWD - pohon predných kolies

AWD - pohon všetkých kolies

Nastav si financovanie podľa svojich potrieb

Prehľad produktov

VÝHODY KIA FINANCOVANIA

- > výška splátok sa nemení počas celej doby financovania
- > zvýhodnené poisťné sadzby
- > zmluvu môžeš podpísať priamo u predajcu, u ktorého auto kupuješ
- > rýchly administratívny proces, na aute môžeš odísť po podpise zmluvy

KIA FINANCE

Vyber si výhodné financovanie podľa svojich potrieb a využij jednoduchú cestu k novému autu - **finančný lízing alebo úver**. Pri lízingu sa majiteľom auta stávaš zaplatením poslednej splátky a pri úvere si ním počas celej doby trvania úveru.



NAJVÝHODNEJŠIE SPLÁTKY (KIA SELECT)

Flexibilné splácanie s 3 možnosťami voľby na jeho konci.

Finančný lízing s výhodne nízkymi splátkami, pri ktorom máš v závere splácania na výber. Môžeš doplatiť zostatok kúpnej ceny, odpredať auto predajcovi alebo si jednoducho predĺžiť splácanie. Mesačné splátky sú vrátane komplexného poistenia.



MESAČNÉ SPLÁTKY

Výhodné splácanie, ktoré sa ti prispôbi.

Finančný lízing s dobou splácania 3 až 7 rokov. Splácaš v pravidelných mesačných splátkach vrátane komplexného poistenia.



ŠTVRTINY

Praktické splácanie v ročných splátkach.

Finančný lízing, pri ktorom si vozidlo obstaráš v 4 ročných splátkach istiny. Mesačne platíš iba komplexné poistenie.



ÚVER

Splácaš auto, ktoré vlastníš hneď od začiatku.

Klasický spotrebný úver na kúpu auta. Stávaš sa hneď jeho majiteľom a pravidelne ho splácaš v mesačných splátkach spolu s komplexným poistením.

KIA LEASE

Operatívny lízing predstavuje prenájom vozidla pre právnické a fyzické osoby. Odbremení ťa od všetkých starostí súvisiacich s prevádzkou vozidla.



OPERATÍVNY LÍZING

Pohodlné riešenie mobility, len jazdiš a tankuješ.

Mesačné splátky zahŕňajú náklady spojené s vozovým parkom a službami pri jeho správe (servis a údržba, cestná daň, náhradné vozidlo, komplexné poistenie). Splátky neviduješ v aktívach, ale účtuješ ich ako náklad. Vlastníkom auta počas trvania zmluvy je lízingová spoločnosť.



VIAC INFO O VÝHODNOM FINANCOVANÍ:

<https://www.kia.com/sk/predaj/financovanie-a-lizing/>

Kia Sportage

Štandardná výbava

Silver

ABS (protiblokovací systém) + ESC (elektronický stabilizačný systém) + HAC (asistent pre rozjazd do kopca)
DBC (asistent pre zjazd z kopca) + TSA (asistent stabilizácie prívěsu)
MCB (multikolízna brzda)
7 airbagov (vodič a spolujazdec, predné bočné a hlavové, centrálny medzi prednými sedadlami)
TPMS (snímanie a zobrazenie tlaku v pneumatikách)
ISOFIX uchytenie detskej sedačky
Alarm
Imobilizér
E-Call (systém núdzového volania v prípade nehody)
ISG (Štart/Stop systém)
FCA+ (asistent na predchádzanie čelným zrážkam detegujúci automobily/cyklistov/chodcov)
DAW+ (systém sledovania pozornosti vodiča s funkciou upozornenia na rozjazd vozidla vpredu)
HBA (asistent pre automatické prepínanie diaľkových svetiel)
LKA + LFA (aktívny asistent udržiavania v strede jazdného pruhu zabrahujúci prekročeniu čiar)
Systém upozornenia na kontrolu zadných sedadiel pri opustení vozidla
ISLA (inteligentný asistent rozpoznávania dopravných obmedzení)
Tempomat s obmedzovačom rýchlosti
17-palcové disky kolies z ľahkých zliatin (pneumatiky 215/65 R17)
Dojazdové rezervné koleso (okrem verzií MHEV)
Predné Full LED svetlomety
LED denné svetlenie
LED zadné kombinované svetlá
Svetelný senzor (automatické prepínanie medzi dennými a stretávacími svetlometmi)
Smerové svetlá integrované vo vonkajších spätných zrkadlách
Elektricky ovládané a vyhrievané vonkajšie spätné zrkadlá
Elektricky sklopné vonkajšie spätné zrkadlá
Vonkajšie spätné zrkadlá lakované vo farbe karosérie
Vonkajšie kľučky dverí lakované vo farbe karosérie

Tónované sklá
Akustická fólia čelného skla
Ozdobná chrómová lišta spodnej časti bočných okien
Zadná parkovacia kamera s dynamickým navádzaním
Strešné lyžiny
Predpríprava na montáž ťažného zariadenia
Elektronická parkovacia brzda s funkciou Autohold
Volič jazdného režimu
Výškovo a pozdĺžne nastaviteľný volant
Výškovo nastaviteľné sedadlo vodiča
Látkové čalúnenie sedadiel
Odkladacie vrecká na zadnej strane sedadla vodiča a spolujazdca
Delené a sklopné operadlá zadných sedadiel (40:20:40)
Sklápanie operadiel zadných sedadiel z batožinového priestoru
Vyhrievané predné sedadlá a volant
Kožou potiahnutý volant
Kožou potiahnutá hlavica radiacej páky / len M6
Predná posuvná lakťová opierka s odkladacím priestorom (len M6/iM6)
Zadná lakťová opierka s držiakom nápojov
Elektrické ovládanie predných a zadných okien
Manuálna klimatizácia
Diaľkové ovládanie centrálného zamykania, sklápaťelný kľúč
Digitálny palubný počítač s centrálnym 4,2" LCD displejom "Supervision"
Osvetlenie slnečných clón vodiča a spolujazdca
Samostmievajúce vnútorné spätné zrkadlo
USB-C nabíjací port na palubnej doske
12V elektrická zásuvka na palubnej doske
12V elektrická zásuvka v batožinovom priestore
Rádio s 8" dotykovým LCD displejom, USB-A vstup, 6 reproduktorov
Ovládanie audiosystému na volante
Konektivita mobilných telefónov Apple CarPlay/Android Auto
DAB - príjem digitálneho rádiového vysielania
Bluetooth handsfree sada

Gold (navyššie oproti Silver)

FCA-JX (asistent na predchádzanie zrážkam s protiúdúcimi vozidlami pri odbočovaní vľavo) / len 7DCT
HDA (asistent jazdy na diaľnici) / len 7DCT
Adaptívny tempomat s obmedzovačom rýchlosti a funkciou Stop&Go / len 7DCT
18-palcové disky kolies z ľahkých zliatin (pneumatiky 235/55 R18)
Sada na opravu pneumatík (pre verzie MHEV)
Predné LED hmlové svetlomety
Dažďový senzor
Zatmavené sklá od B-stĺpika
Predné a zadné parkovacie senzory
Elektronický volič prevodovky (Shift-by-wire) / len 7DCT
Radiace páčky prevodovky pod volantom / len 7DCT

Elektricky nastaviteľná bedrová opierka vodiča
Vešiak na zadnej strane predných hlavových opierok
Vyhrievané zadné sedadlá
Predná lakťová opierka s odkladacím priestorom / len 7DCT
Elektrické impulzné ovládanie okna vodiča s bezpečnostnou funkciou proti privretiu
Dvojzónová automatická klimatizácia
Výduchy ventilácie pre zadné sedadlá na stredovej konzole vjazdu
Bezklúčový prístup a štartovanie vozidla tlačidlom (Smart key)
USB-C nabíjací port v operadlách sedadiel vodiča a spolujazdca
Navigačný systém s 12,3" dotykovým LCD displejom, USB-A vstup, 6 reproduktorov
Telematické služby Kia Connect, bezplatne počas doby trvania záruky

Platinum (navyššie oproti Gold)

BCA (systém monitorovania mŕtveho uhla s asistentom na predchádzanie bočným zrážkam a zrážkam pri cúvaní) / len 7DCT
Inteligentný Full LED systém predných svetlometov s adaptívnym diaľkovým svetlením
LED zadné svetlá
Elektricky nastaviteľné sedadlo vodiča vrátane 2-smernej bedrovej opierky
Výškovo nastaviteľné sedadlo spolujazdca
Elektricky nastaviteľné sedadlo spolujazdca
Čalúnenie sedadiel v kombinácii látky / umelá koža
Ambientné osvetlenie interiéru / len 7DCT
Plne digitálny palubný počítač s 12,3" zakriveným LCD displejom
Elektrické ovládanie dverí batožinového priestoru
Navigačný systém s 12,3" zakriveným dotykovým LCD displejom, USB-A vstup, 6 reproduktorov
Bezdrôtové nabíjanie smartfónu

GT-line (navyššie oproti Platinum)

Elektronicky riadené pruženie ECS
PCA (asistent na predchádzanie zrážkam pri cúvaní detegujúci chodcov)
SEW (systém upozornenia pre bezpečné opustenie vozidla)
BVM (zobrazovanie mŕtveho uhla na palubnom počítači)
19-palcové disky kolies z ľahkých zliatin (pneumatiky 235/50 R19)
Vonkajšie spätné zrkadlá lakované v čiernej lesklej farbe
360° parkovacia kamera
Vizuálny balík GT-line
Čalúnenie sedadiel v kombinácii alcantara (sedák) / umelá koža (boky)
Čierne čalúnenie stropu
Športový, kožou potiahnutý volant
Hliníkové pedále
Elektrické impulzné ovládanie predných okien s bezpečnostnou funkciou proti privretiu
Trojzónová automatická klimatizácia
Prémiový audiosystém HARMAN KARDON s externým zosilňovačom, 8 reproduktormi a technológiou Active Sound Design

Kia Sportage

Voliteľná výbava

Park pack (dostupné pre úroveň výbavy Platinum s automatickou prevodovkou)

PCA (asistent na predchádzanie zrážkam pri cúvaní detegujúci chodcov)
SEW (systém upozornenia pre bezpečné opustenie vozidla)
BVM (zobrazovanie mŕtveho uhla na palubnom počítači)
360° parkovacia kamera

890 €



Sound pack (dostupné pre úroveň výbavy Platinum a iba v kombinácii s Park pack)

Prémiový audiosystém HARMAN KARDON s externým zosilňovačom,
8 reproduktormi a technológiou Active Sound Design

790 €

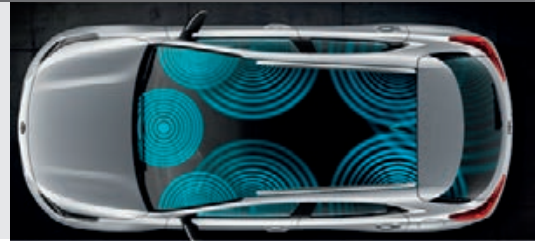

Leather pack (dostupné pre úroveň výbavy Platinum s motorizáciou 1,6 T-GDi MHEV 180 k 7DCT)



Kožené čalúnenie sedadiel
Ventilované predné sedadlá

790 €

Premium pack (dostupné pre úroveň výbavy GT-line)



Čalúnenie sedadiel v kombinácii umelá koža (sedák) / alcantara (boky)
Ventilované predné sedadlá

790 €

Panorama pack (dostupné pre úroveň výbavy GT-line)



LED osvetlenie interiéru a batožinového priestoru
Panoramatické strešné okno

1 190 €

Strecha lakovaná vo farbe Pearl Black (metalický lak, dostupné pre úroveň výbavy GT-line)



600 €

Kia Sportage

Súhrn štandardnej a voliteľnej výbavy

BEZPEČNOSŤ	Silver	Gold	Platinum	GT-line
ABS (protiblokovací systém) + ESC (elektronický stabilizačný systém) + HAC (asistent pre rozjazd do kopca)	•	•	•	•
DBC (asistent pre zjazd z kopca) + TSA (asistent stabilizácie prívěsu)	•	•	•	•
MCB (multikolízna brzda)	•	•	•	•
7 airbagov (vodič a spolujazdec, predné bočné a hlavové, centrálny medzi prednými sedadlami)	•	•	•	•
TPMS (snímanie a zobrazenie tlaku v pneumatikách)	•	•	•	•
Elektronicky riadené pruženie ECS				•
ISOFIX uchytenie detskej sedačky	•	•	•	•
Alarm	•	•	•	•
Imobilizér	•	•	•	•
E-Call (systém núdzového volania v prípade nehody)	•	•	•	•
ISG (Štart/Stop systém)	•	•	•	•
FCA+ (asistent na predchádzanie čelným zrážkam detegujúci automobily/cyklistov/chodcov)	•	•	•	•
FCA-JX (asistent na predchádzanie zrážkam s protiúdúcimi vozidlami pri odbočovaní vľavo)		• (len 7DCT)	• (len 7DCT)	•
BCA (systém monitorovania mŕtveho uhla s asistentom na predchádzanie bočným zrážkam a zrážkam pri cúvaní)			• (len 7DCT)	•
PCA (asistent na predchádzanie zrážkam pri cúvaní detegujúci chodcov)			Park pack	•
SEW (systém upozornenia pre bezpečné opustenie vozidla)			Park pack	•
BVM (zobrazovanie mŕtveho uhla na palubnom počítači)			Park pack	•
DAW+ (systém sledovania pozornosti vodiča s funkciou upozornenia na rozjazd vozidla vpred)	•	•	•	•
HBA (asistent pre automatické prepínanie diaľkových svetiel)	•	•	•	•
LKA + LFA (aktívny asistent udržiavania v strede jazdného pruhu zabraňujúci prekročeniu čiary)	•	•	•	•
HDA (asistent jazdy na diaľnici) / len 7DCT		•	•	•
Systém upozornenia na kontrolu zadných sedadiel pri opustení vozidla	•	•	•	•
ISLA (inteligentný asistent rozpoznávania dopravných obmedzení)	•	•	•	•
Tempomat s obmedzovačom rýchlosti	•	• (len M6)	• (len M6)	
Adaptívny tempomat s obmedzovačom rýchlosti a funkciou Stop&Go		• (len 7DCT)	• (len 7DCT)	•

Kia Sportage

Súhrn štandardnej a voliteľnej výbavy

VONKAJŠIA VÝBAVA	Silver	Gold	Platinum	GT-line
17-palcové disky kolies z ľahkých zliatin (pneumatiky 215/65 R17)	•			
18-palcové disky kolies z ľahkých zliatin (pneumatiky 235/55 R18)		•	•	
19-palcové disky kolies z ľahkých zliatin (pneumatiky 235/50 R19)				•
Dojazdové rezervné koleso / okrem MHEV	•	•	•	
Sada na opravu pneumatík / len MHEV		•	•	•
Predné Full LED svetlomety	•	•		
Inteligentný Full LED systém predných svetlometov s adaptívnym diaľkovým svietením			•	•
Predné LED hmlové svetlomety		•	•	•
LED denné svietenie	•	•	•	•
LED zadné kombinované svetlá	•	•		
LED zadné svetlá			•	•
Svetelný senzor (automatické prepínanie medzi dennými a stretávacími svetlometmi)	•	•	•	•
Dažďový senzor		•	•	•
Smerové svetlá integrované vo vonkajších spätných zrkadlách	•	•	•	•
Elektricky ovládané a vyhrievané vonkajšie spätné zrkadlá	•	•	•	•
Elektricky sklopné vonkajšie spätné zrkadlá	•	•	•	•
Vonkajšie spätné zrkadlá lakované vo farbe karosérie	•	•	•	
Vonkajšie spätné zrkadlá lakované v čiernej lesklej farbe				•
Vonkajšie kľučky dverí lakované vo farbe karosérie	•	•	•	•
Tónované sklá	•	•	•	•
Akustická fólia čelného skla	•	•	•	•
Zatmavené sklá od B-stĺpika		•	•	•
Ozdobná chrómová lišta spodnej časti bočných okien	•	•	•	•
Predné a zadné parkovacie senzory		•	•	•
Zadná parkovacia kamera s dynamickým navádzaním	•	•	•	
360° parkovacia kamera			Park pack	•
Strešné lyžiny	•	•	•	•
Predpríprava na montáž ťažného zariadenia	•	•	•	•
Vizuálny balík GT-line				•

Kia Sportage

Súhrn štandardnej a voliteľnej výbavy

VNÚTORNÁ VÝBAVA	Silver	Gold	Platinum	GT-line
Elektronická parkovacia brzda s funkciou Autohold	•	•	•	•
Elektronický volič prevodovky (Shift-by-wire)		(len 7DCT)	(len 7DCT)	•
Volič jazdného režimu	•	•	•	•
Radiace páčky prevodovky pod volantom		(len 7DCT)	(len 7DCT)	•
Výškovo a pozdĺžne nastaviteľný volant	•	•	•	•
Výškovo nastaviteľné sedadlo vodiča	•	•	•	•
Elektricky nastaviteľná bedrová opierka vodiča		•		
Elektricky nastaviteľné sedadlo vodiča vrátane 2-smernej bedrovej opierky			•	•
Výškovo nastaviteľné sedadlo spolujazdca			•	•
Elektricky nastaviteľné sedadlo spolujazdca			•	•
Látkové čalúnenie sedadiel	•	•		
Čalúnenie sedadiel v kombinácii látky / umelá koža			•	
Kožené čalúnenie sedadiel			Leather pack	
Čalúnenie sedadiel v kombinácii alcantara (sedák) / umelá koža (boky)				•
Čalúnenie sedadiel v kombinácii umelá koža (sedák) / alcantara (boky)				Premium pack
Čierne čalúnenie stropu				•
Odkladacie vrecká na zadnej strane sedadla vodiča a spolujazdca	•	•	•	•
Vešiak na zadnej strane predných hlavových opierok		•	•	•
Delené a sklopné operadlá zadných sedadiel (40:20:40)	•	•	•	•
Sklápanie operadiel zadných sedadiel z batožinového priestoru	•	•	•	•
Vyhrievané predné sedadlá a volant	•	•	•	•
Vyhrievané zadné sedadlá		•	•	•
Ventilované predné sedadlá			Leather pack	Premium pack
Kožou potiahnutý volant	•	•	•	
Športový, kožou potiahnutý volant				•
Kožou potiahnutá hlavica radiacej páky / len M6	•	•	•	
Hliníkové pedále				•
LED osvetlenie interiéru a batožinového priestoru				Panorama pack
Ambientné osvetlenie interiéru / len 7DCT			•	•
Predná lakťová opierka s odkladacím priestorom / len 7DCT		•	•	•
Predná posuvná lakťová opierka s odkladacím priestorom / len M6	•	•	•	
Zadná lakťová opierka s držiakom nápojov	•	•	•	•
Elektrické ovládanie predných a zadných okien	•	•	•	•
Elektrické impulzné ovládanie okna vodiča s bezpečnostnou funkciou proti privretiu		•	•	
Elektrické impulzné ovládanie predných okien s bezpečnostnou funkciou proti privretiu				•
Panoramatické strešné okno				Panorama pack
Manuálna klimatizácia	•			
Dvojitá automatická klimatizácia		•	•	
Trojzónová automatická klimatizácia				•
Výduchy ventilácie pre zadné sedadlá na stredovej konzole vzadu		•	•	•
Diaľkové ovládanie centrálného zamykania, sklápaťelný kľúč	•	•	•	•
Bezklúčový prístup a štartovanie vozidla tlačidlom (Smart key)		•	•	•
Digitálny palubný počítač s centrálnym 4,2" LCD displejom "Supervision"	•	•		
Plne digitálny palubný počítač s 12,3" zakriveným LCD displejom			•	•
Osvetlenie slnečných clón vodiča a spolujazdca	•	•	•	•
Samostmievajúce vnútorné spätné zrkadlo	•	•	•	•
USB-C nabíjací port na palubnej doske	•	•	•	•
USB-C nabíjací port v operadlách sedadiel vodiča a spolujazdca		•	•	•
12V elektrická zásuvka na palubnej doske	•	•	•	•
12V elektrická zásuvka v batožinovom priestore	•	•	•	•
Elektrické ovládanie dverí batožinového priestoru			•	•

Kia Sportage

Súhrn štandardnej a voliteľnej výbavy

MULTIMÉDIÁ	Silver	Gold	Platinum	GT-line
Rádio s 8" dotykovým LCD displejom, USB-A vstup, 6 reproduktorov	•			
Navigačný systém s 12,3" dotykovým LCD displejom, USB-A vstup, 6 reproduktorov		•		
Navigačný systém s 12,3" zakriveným dotykovým LCD displejom, USB-A vstup, 6 reproduktorov			•	•
Ovládanie audiosystému na volante	•	•	•	•
Telematické služby Kia Connect, bezplatne počas doby trvania záruky		•	•	•
Konektivita mobilných telefónov Apple CarPlay/Android Auto	•	•	•	•
DAB - príjem digitálneho rádiového vysielania	•	•	•	•
Bluetooth handsfree sada	•	•	•	•
Bezdrôtové nabíjanie smartfónu			•	•
Prémiový audiosystém HARMAN KARDON s externým zosilňovačom, 8 reproduktormi a technológiou Active Sound Design			Sound pack	•
VOLITEĽNÁ VÝBAVA	Silver	Gold	Platinum	GT-line
Metalický lak karosérie	600 €	600 €	600 €	600 €
Strecha lakovaná vo farbe Pearl Black (metalický lak)				600 €
Park pack (iba v kombinácii s automatickou prevodovkou) - PCA (asistent na predchádzanie zrážkam pri cúvaní detegujúci chodcov) - SEW (systém upozornenia pre bezpečné opustenie vozidla) - BVM (zobrazovanie mŕtveho uhla na palubnom počítači) - 360° parkovacia kamera			890 €	
Sound pack (iba v kombinácii s Park pack) - Prémiový audiosystém HARMAN KARDON s externým zosilňovačom, 8 reproduktormi a technológiou Active Sound Design			790 €	
Leather pack (len pre 1,6 T-GDi MHEV 180 k 7DCT) - Kožené čalúnenie sedadiel - Ventilované predné sedadlá			790 €	
Premium pack - Čalúnenie sedadiel v kombinácii umelá koža (sedák) / alcantara (boky) - Ventilované predné sedadlá				790 €
Panorama pack - LED osvetlenie interiéru a batožinového priestoru - Panoramatické strešné okno				1 190 €

• - štandardná výbava, € - cena výbavy za príplatok vrátane DPH

Kia Sportage

Farby karosérie / disky kolies / pneumatiky / interiér

FARBY KAROSÉRIE



Casa White



Deluxe White (metalický lak)



Sparkling Silver (metalický lak)*



Pearl Black (metalický lak)



Lunar Silver (metalický lak)



Penta Metal (metalický lak)



Infra Red (metalický lak)



Blue Flame (metalický lak)



Lemon Splash (metalický lak)



Orange Fusion (metalický lak)



Experience Green (metalický lak)



Yuka Steel Gray (metalický lak)*

*Nedostupné pre GT-line

DISKY KOLIES



17-palcové disky kolies
z ľahkých zliatin
(pneumatiky 215/65 R17)
Silver



18-palcové disky kolies
z ľahkých zliatin
(pneumatiky 235/55 R18)
Gold, Platinum



19-palcové disky kolies
z ľahkých zliatin
(pneumatiky 235/50 R19)
GT-line

Kia Sportage

Farby karosérie / disky kolies / pneumatiky / interiér

PNEUMATIKY

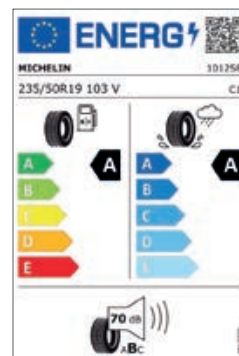
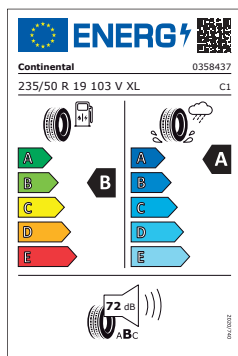
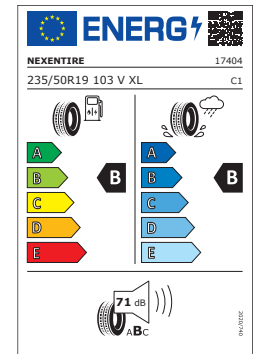
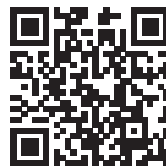
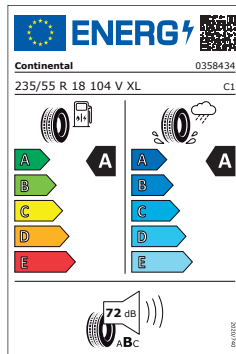
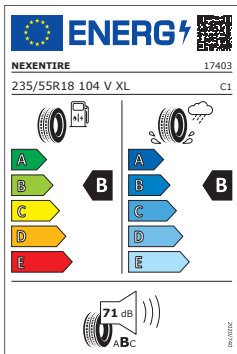
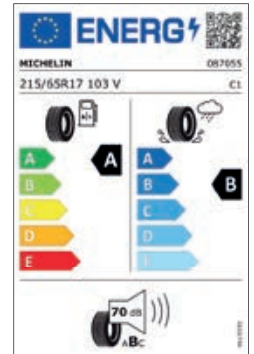
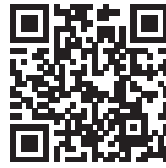
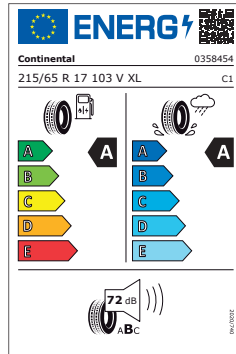
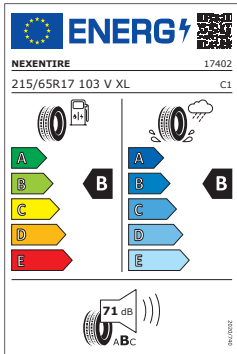

Kia Sportage

Farby karosérie / disky kolies / pneumatiky / interiér

INTERIÉR



Látkové čalúnenie sedadiel (Silver)



Látkové čalúnenie sedadiel (Gold)



Čalúnenie sedadiel v kombinácii látky / umelá koža (Platinum)

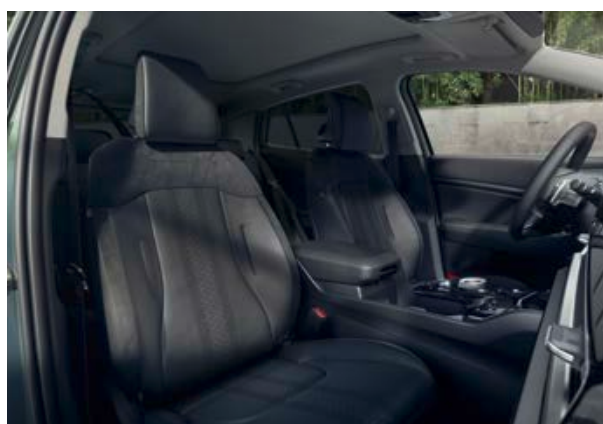

Čalúnenie sedadiel čiernou kožou (Platinum + Leather pack)



Čalúnenie sedadiel béžovou kožou (Platinum + Leather pack)



Čalúnenie sedadiel v kombinácii alcantara (sedák) / umelá koža (boký) / GT-line



Čalúnenie sedadiel v kombinácii umelá koža (sedák) / alcantara (boký) / GT-line + Premium pack

Kia Sportage

Technické údaje / rozmery

Kia Sportage motor	1,6 T-GDi preplňovaný zážihový štvorvalec		1,6 T-GDi MHEV 150 k preplňovaný zážihový štvorvalec		1,6 T-GDi MHEV 180 k preplňovaný zážihový štvorvalec	1,6 CRDi 116 k preplňovaný vznetový štvorvalec	1,6 CRDi MHEV 136 k preplňovaný vznetový štvorvalec			
	FWD	FWD	AWD		AWD	FWD	FWD		AWD	
pohon	FWD	FWD	AWD		AWD	FWD	FWD		AWD	
prevodovka	M6	7DCT	M6	7DCT	7DCT	M6	M6	7DCT	M6	7DCT
ROZMERY / HMOTNOSTI / OBJEMY										
dĺžka / šírka / výška [mm]	4 515 / 1 865 / 1 650									
rázvor [mm]	2 680									
rozchod vpredú / vzadu [mm]	1 630 / 1 637 (17"); 1 615 / 1 622 (18", 19")									
predný / zadný previs [mm]	905 / 930									
svetlá výška [mm]	170									
nájazdový uhol predný / zadný [°]	17,0 / 26,4									
prechodový uhol [°]	16,7									
priemer otáčania [m]	10,92									
pohotovostná hmotnosť [kg]	1 451 - 1 595	1 505 - 1 653	1 542 - 1 686	1 573 - 1 722	1 573 - 1 722	1 490 - 1 620	1 523 - 1 654	1 527 - 1 662	1 580 - 1 710	1 601 - 1 736
maximálna prípustná hmotnosť [kg]	2 085	2 145	2 175	2 210	2 210	2 110	2 145	2 150	2 200	2 225
príves brzdený [kg]	1 650					1 650				
príves nebrzdený [kg]	750									
maximálne prípustné vertikálne zaťaženie ťažného zariadenia [kg]	100									
batožinový priestor [l]	591 / 1 780	562 / 1 751	562 / 1 751	562 / 1 751	562 / 1 751	571 / 1 760	526 / 1 715	526 / 1 715	526 / 1 715	526 / 1 715
PARAMETRE MOTORA										
zdvihový objem [cm ³]	1 598					1 598				
rozvod	refaz					remeň				
vŕtanie / zdvih [mm]	75,6 / 89					77 / 85,8				
kompresný pomer	10,5:1					15,9:1				
typ vstrekovania	priame					priame				
maximálny výkon [kW (k) / ot./min]	110,1 (150) / 5 500	110,1 (150) / 5 500	110,1 (150) / 5 500	110,1 (150) / 5 500	132 (180) / 5 500	85 (116) / 4 000	100 (136) / 4 000	100 (136) / 4 000	100 (136) / 4 000	100 (136) / 4 000
maximálny krútiaci moment [Nm / ot./min]	250 / 1 500 - 4 000	250 / 1 500 - 4 000	250 / 1 500 - 4 000	250 / 1 500 - 4 000	265 / 1 500 - 4 500	280 / 1 500 - 2 750	280 / 1 500 - 3 000	320 / 2 000 - 2 250	280 / 1 500 - 3 000	320 / 2 000 - 2 250
DYNAMIKA A SPOTREBA										
maximálna rýchlosť [km/h]	189	189	189	189	201	175	180	180	180	180
zrýchlenie 0 - 100 km/h [s]	10,3	9,6	10,6	9,7	9	12,1	11,4	11,4	11,7	11,6
spotreba [l/100 km] (kombinovaná)*	6,6	6,3	6,8	6,8	6,9	5,2	4,9	5,0	5,3	5,5
spotreba [l/100 km] (nízka)*	8,2	7,8	8,3	8,3	8,0	5,7	5,3	5,2	5,8	5,7
spotreba [l/100 km] (stredná)*	6,4	6,0	6,7	6,5	6,5	5,0	4,6	4,7	5,0	5,5
spotreba [l/100 km] (vysoká)*	5,7	5,3	6,0	5,8	5,9	4,5	4,1	4,4	4,6	4,7
spotreba [l/100 km] (extra vysoká)*	6,9	6,8	7,0	7,2	7,5	5,6	5,4	5,6	5,8	6
priemer CO ₂ [g/km]*	149,8	142,8	154,2	153,8	155,6	134,9	126,9	129,9	137,9	142,9
typ paliva (minimálne oktánové číslo)	BA95					NM				
objem palivovej nádrže [l]						54				
objem AdBlue® nádrže [l]						14				

*Technické údaje sa môžu líšiť v závislosti od modelu a výbavy vozidla. Vplyv na spotrebu paliva a emisie CO₂ má aj štýl riadenia, netechnické činitele a aktuálny stav vozidla. CO₂ je hlavný plyn vyvolávajúci skleníkový efekt a je zodpovedný za globálne otepľovanie. Spotreba paliva je uvádzaná na základe metodiky WLTP, pričom testovanie automobilu prebieha v nasledujúcich fázach:

- nízka,
- stredná,
- vysoká,
- extra vysoká.

Viac informácií môžeš získať na: <https://www.kia.com/sk/o-nas/zazitok-kia/zodpovednost/wltp/>

Záruka na vozidlo 7 rokov alebo 150 000 km, podľa toho, čo nastane skôr, prvé 3 roky bez obmedzenia km.

ROZMERY [mm]

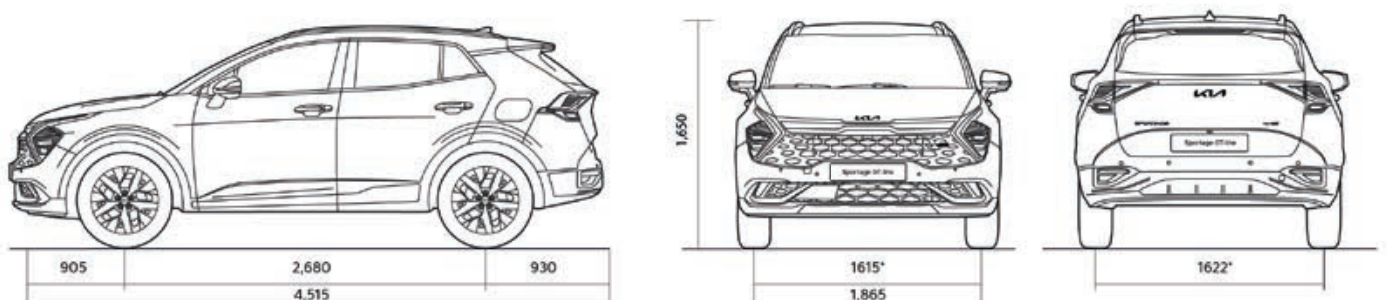

Kia Sportage

Kontaktné údaje



Ceny sú uvedené vrátane DPH. Všetky obrázky sú ilustračné.
Dovozca si vyhradzuje právo zmeniť ceny a špecifikácie výbav modelov bez predchádzajúceho upozornenia.
Dodacia lehota vozidla je závislá od jeho špecifikácie a zvolenej pohonnej jednotky. Vzhľadom na aktuálnu situáciu s výrobnými komponentmi v automobilovom priemysle môže byť štandardná dodacia lehota (3-6 mesiacov) predĺžená.
Pre informácie ohľadom konkrétneho termínu dodania vozidla odporúčame kontaktovať autorizovaného predajcu Kia.
Všetky vozidlá sú schválené pre jazdu po pozemných komunikáciách v SR a zodpovedajú norme Euro 6d.
Obsah cenníka skladových vozidiel je platný od 1. 7. 2024.

DOVOZCA:
Kia Sales Slovakia s. r. o., Einsteinova 19,
851 01 Bratislava

Infolinka
0850 606 070
www.kia.sk

Tvoj predajca Kia:



Movement that inspires